

Memoriaal koosneb spiraalikuljuselt istutatud tammepuudest ja nende vahele moodustuvatest alleedest. Tammed kasvavad mälestades kommunismiohvreid.

Kommunistliku režiimi poolt toime pandud füüsiline ja vaimne vägivald mõjutas enam kui 50 aasta jooksul pea kõiki eestimaalasi ning selle tagajärjed ulatuvad tänaseni. Seetõttu pole ainult oluline kadunute mälestamine, vaid ka haavade ravimine. Parandamisprotsessi sümboliseerib küllastaja jalutuskäik spiraalis ja tema jõudmine keskmesse, kust avaneb vaade väljapääsule.

Ühiskonna küpsust näitab see, kui inimesed istutavad puid, mille varjus nad ise istuda ei looda. - Vanasõna

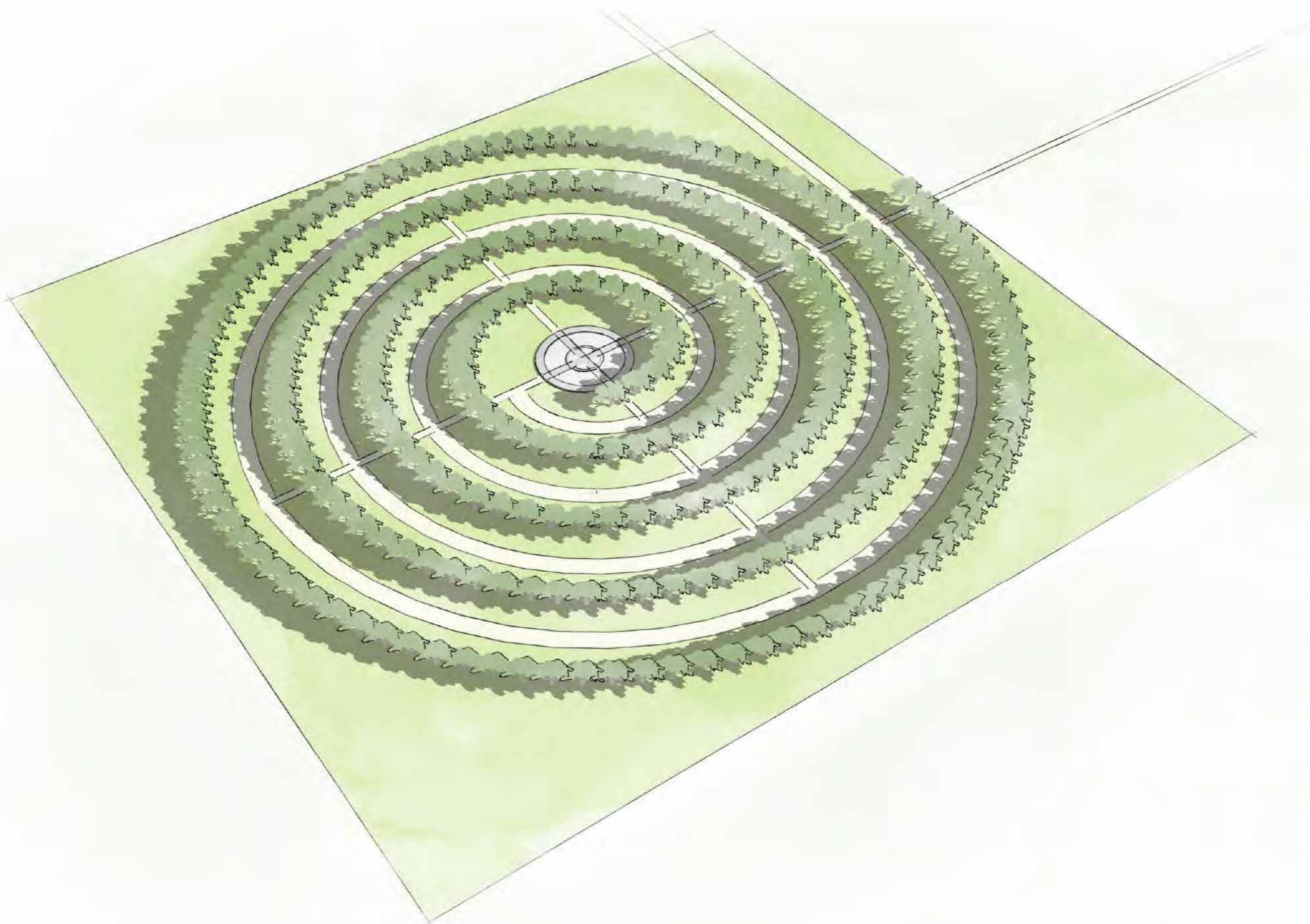
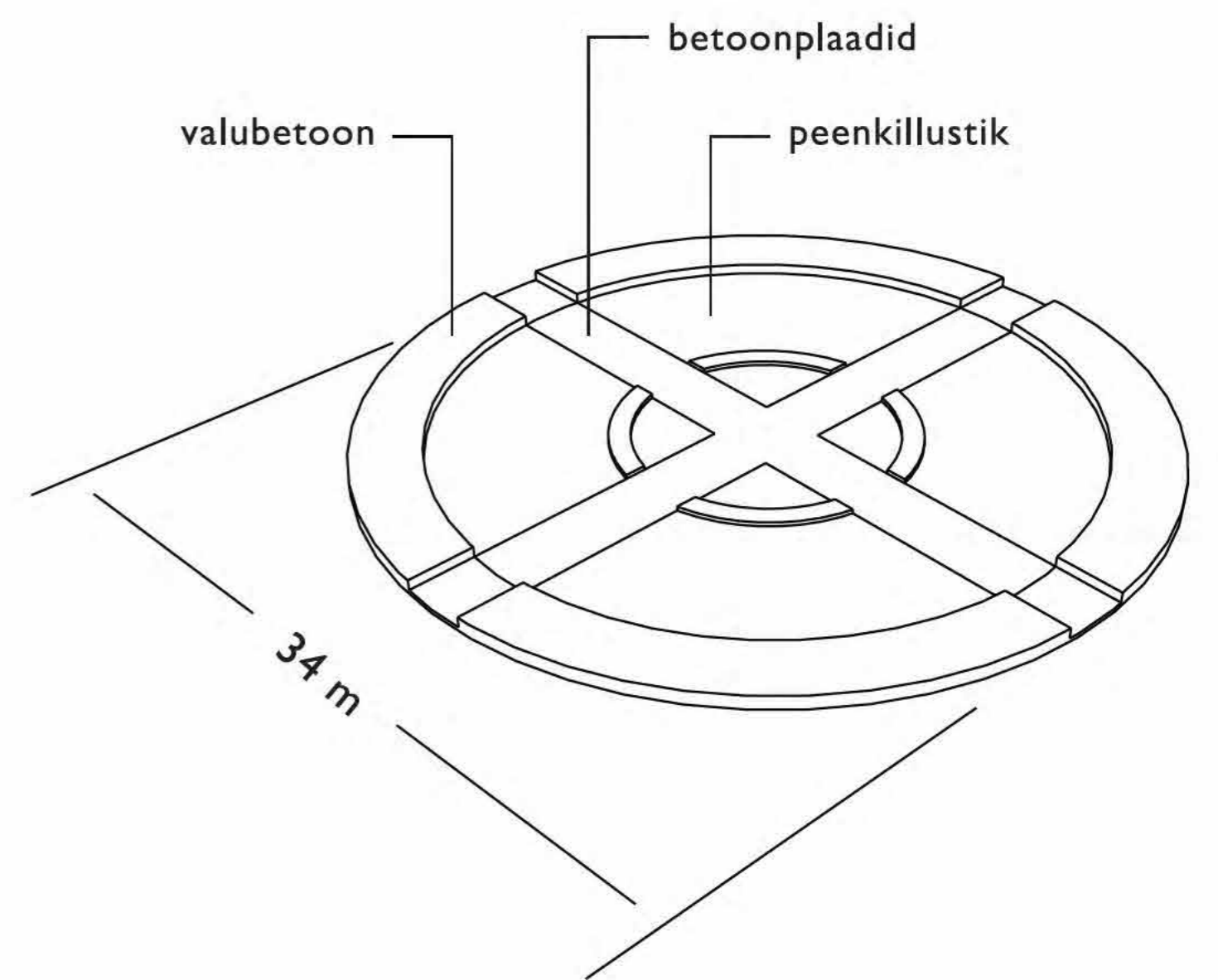
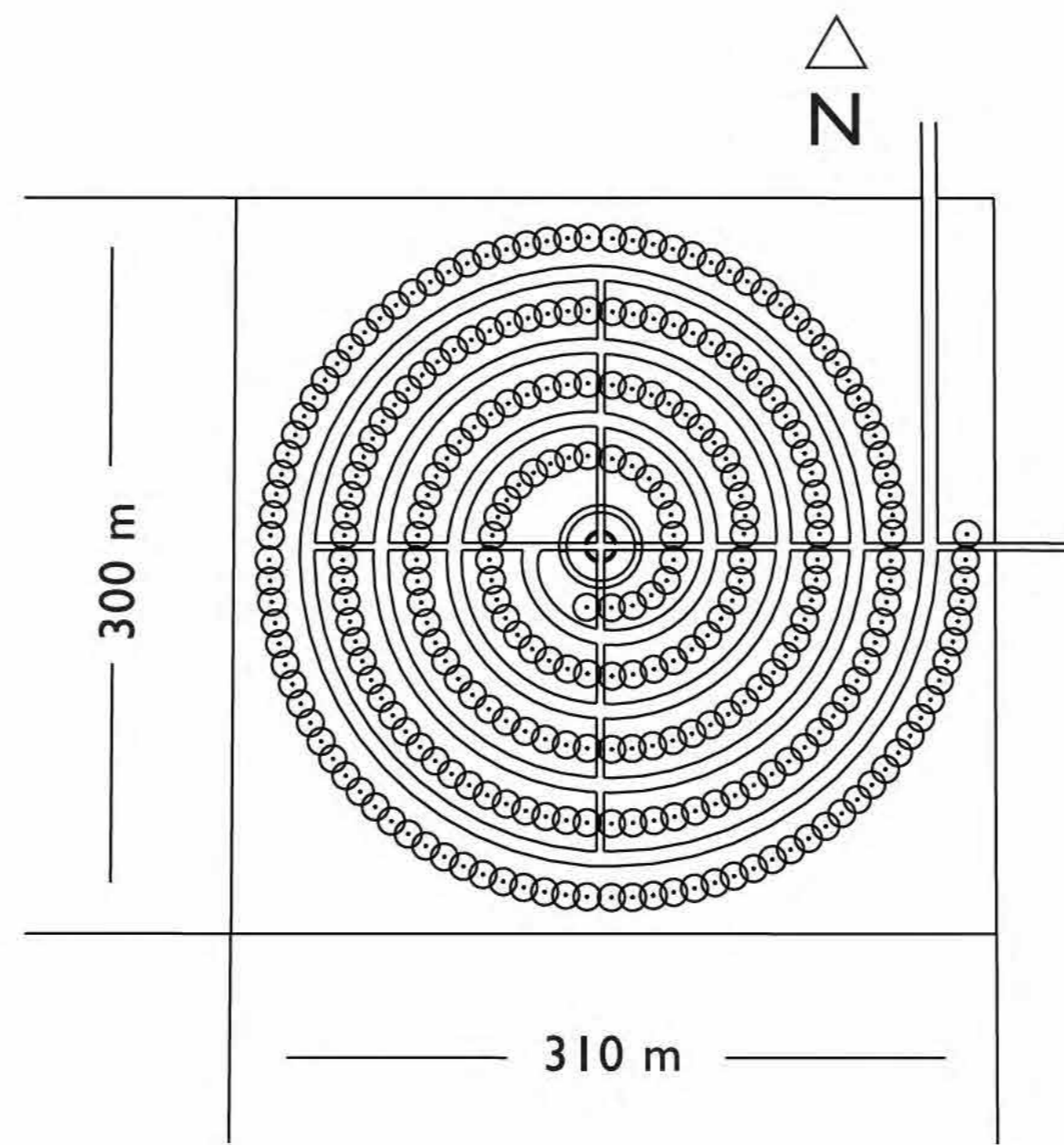

Memoriaali ülesehituses kasutatud sümbolid

Tammepuu (harilik tamm - *Quercus robur* L.) – väga pikaealised, eestlastele pühad puud on istutatud surnud inimeste mälestuseks ja hingekosutuseks elavatele; hiiepuud.

Pärandkoosluse niidutaimed – tammede vahel kasvavad Eesti puisniitudelt pärinevad rohhtaimede liigid, mis sümboliseerivad katkenud talukultuuri ja selle taastamist, Rohhtaimede seemned tuuakse Eesti pärandkoosluste nimekirja kuuluvatelt puisniitudelt (Laelatu, Nederma jt) niidusena, mis säilitab niidukoosluste genofondi.

Rukkipõld – tammedega niit asub põllul, kus kasvab eestlaste püha vilja. Viljapõllul kasvatatakse Eestis aretatud teraviljasorti – Sangaste rukist, mille genofondi säilitamine on ka Eesti riigi poolt oluliseks peetud.

Sisepoole keerduv spiraal – meenutamine, mäletamine.

Teede rist – valikud, aja kulg; minevik, olevik, tulevik.

Ring – kokkuhoidmine, ühtsus

Asukoht – memoriaali asukohaks on valitud Kesk-Eesti sümboliseerimaks Eestimaa ühtsust ja terviklikkust. Parima ligipääsetavuse tagamiseks võiks memoriaal asuda Tallinn – Tartu maantee läheduses, kus on ühtlasi tammepuude kasvuks sobiv viljakas muld.

Ilmakaared – mälestuspaigast saab väljuda itta (uude algusesse) suunduvat alleed mööda.

Mälestuspaik on pidevas muutumises – vahelduvad aastaajad, puud sirguvad suureks. Aastate möödudes kasvavad puude ladvad üle kõnnitee kokku sümboliseerides hingehaavade paranemist.

Memoriaali keskmeks on inimene, mälestuspaiga küllastaja. Seistes memoriaali keskpunktis teede ristis on võimalik mõtiskleda mineviku üle ja tunnetada meie ees seisvaid valikuid ning inimelu tähtsust. Ringi keskpunktist avaneb vaade nelja ilmakaarde.

Spiraalikuljust tammepuude alleed läbides mälestatakse surnuid ja kannatanuid, millele järgneb mõtisklus hetk memoriaali keskmes. Sisemine rahu annab võimaluse mälestustele toetudes (sirgel alleel) edasi liikuda.

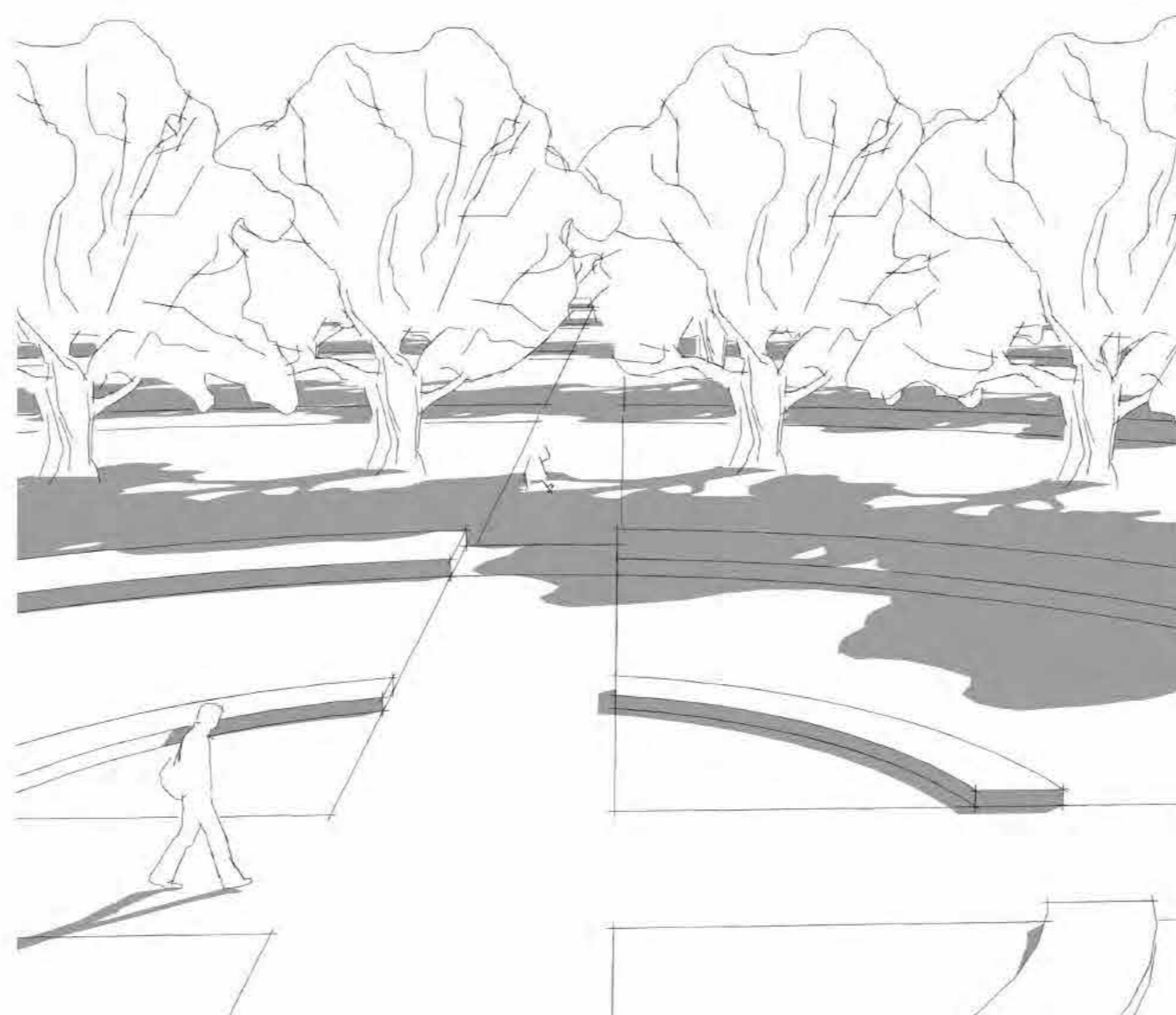

HIIS

kommunismiohvrite memoriaal

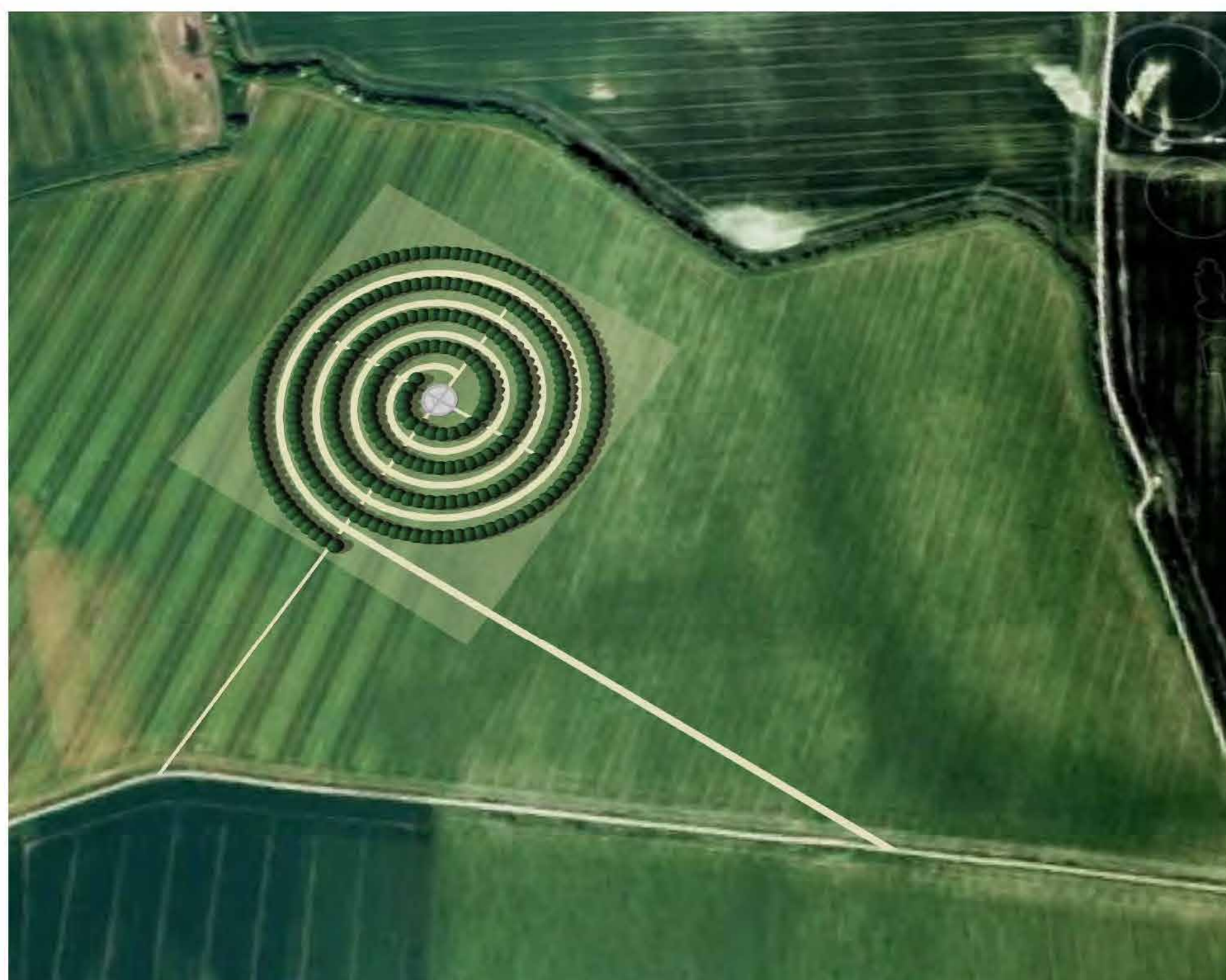

satelliidipilt memoriaalist

Arvestades memoriaali suurust oleks see vaadeldav ka veebis kasutades Maaameti, Google Earth vm kaardirakendusi. Seetõttu on memoriaalil potentsiaali kujuneda Eestit iseloomustavaks maamärgiks. Memoriaali virtuaalseks külastuseks luuakse internetis koduleht, kus tutvustatakse kommunistliku režiimi kuritegusid ja ohvritele pühendatud memoriaali.

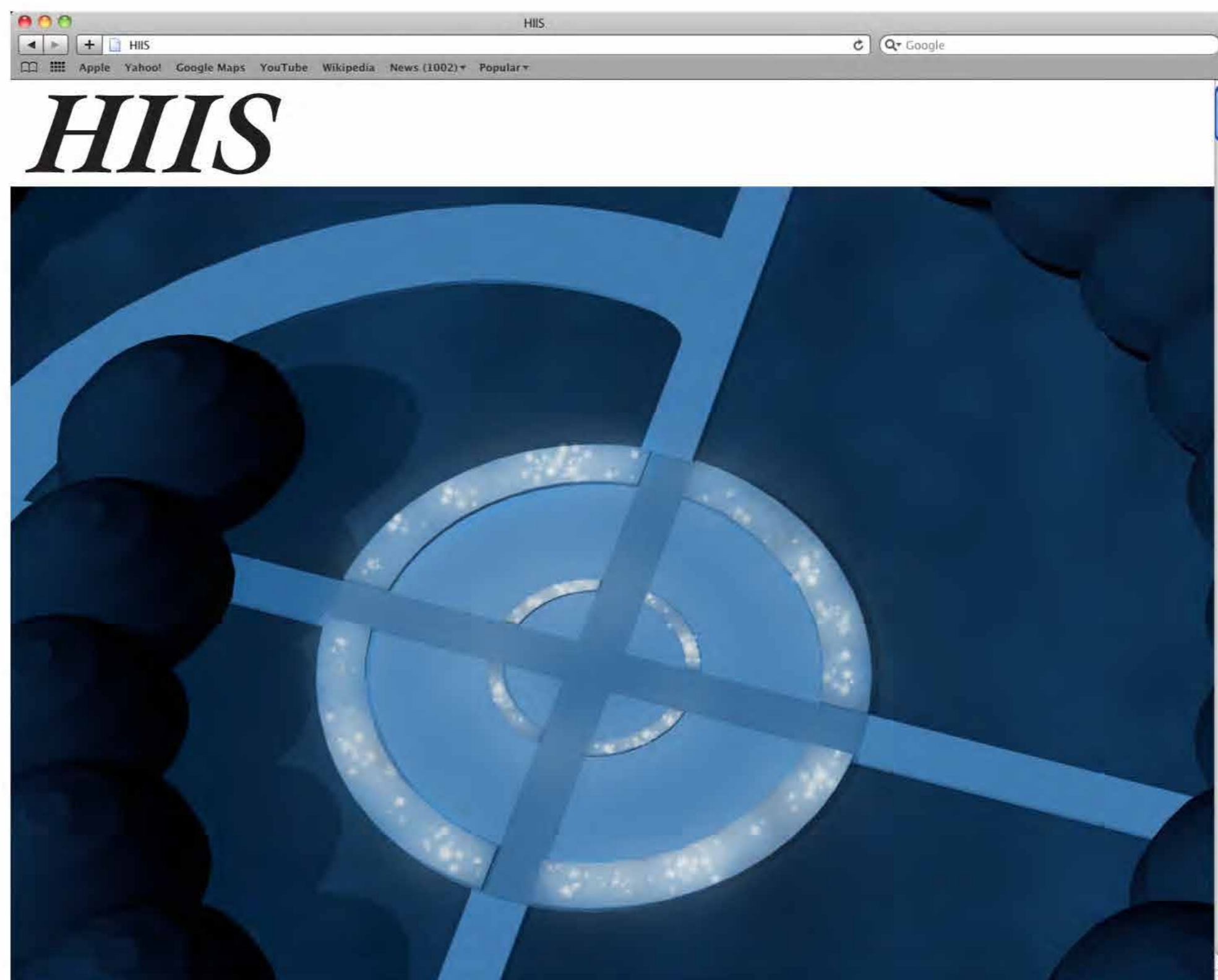

virtuaalsed mälestusküünlad

Liikudes kursoriga memoriaali plaanil on võimalik näha ekraanil vastavat kohta videokaameraga salvestatuna või käivitada tutvustav video. Memoriaali keskpäigas saab külastaja süüdata virtuaalse mälestusküünla, mis jääb nähtavaks 24 tunniks ja vaadata, kuidas see põleb teiste süüdatud küünalde seas.

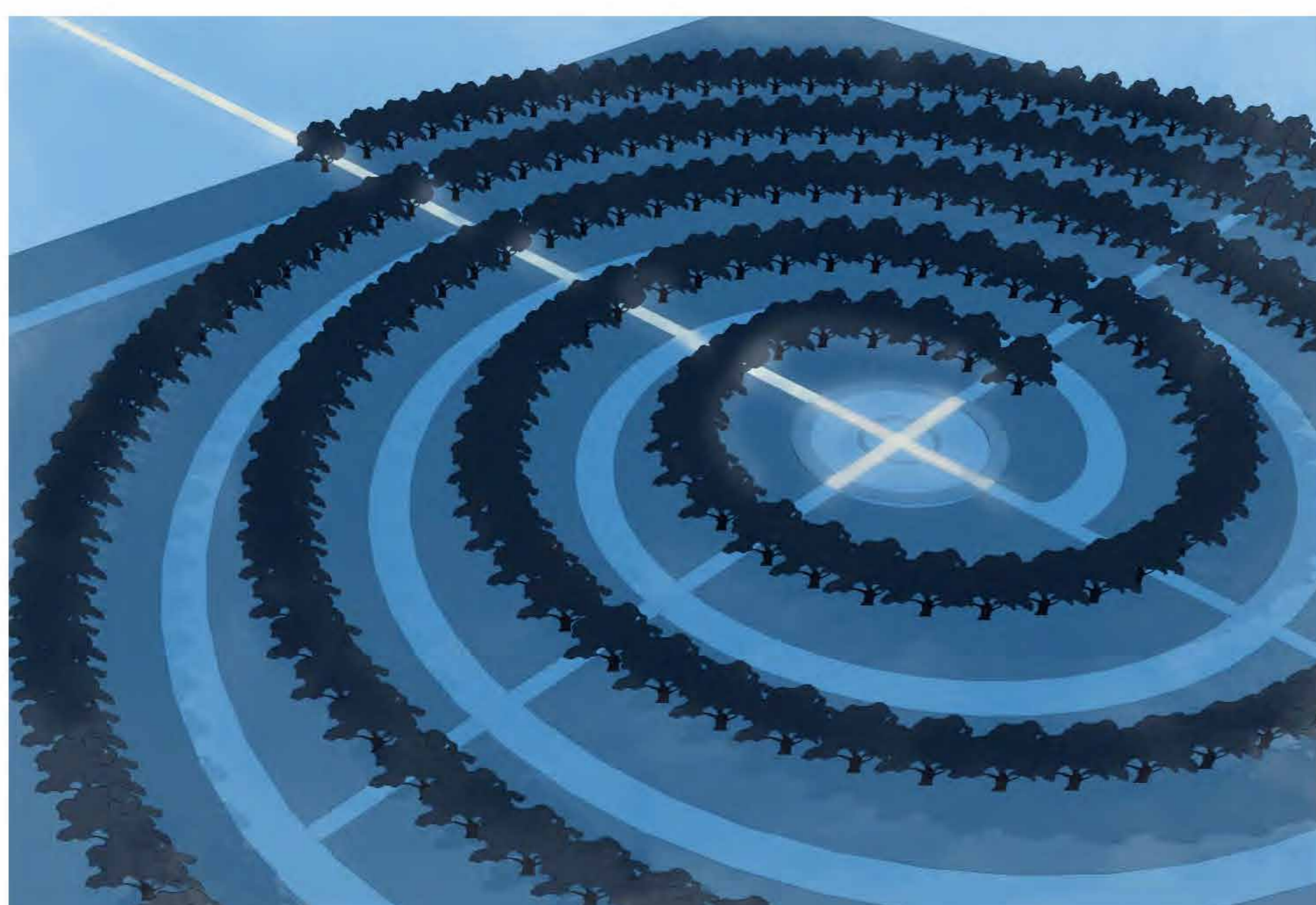
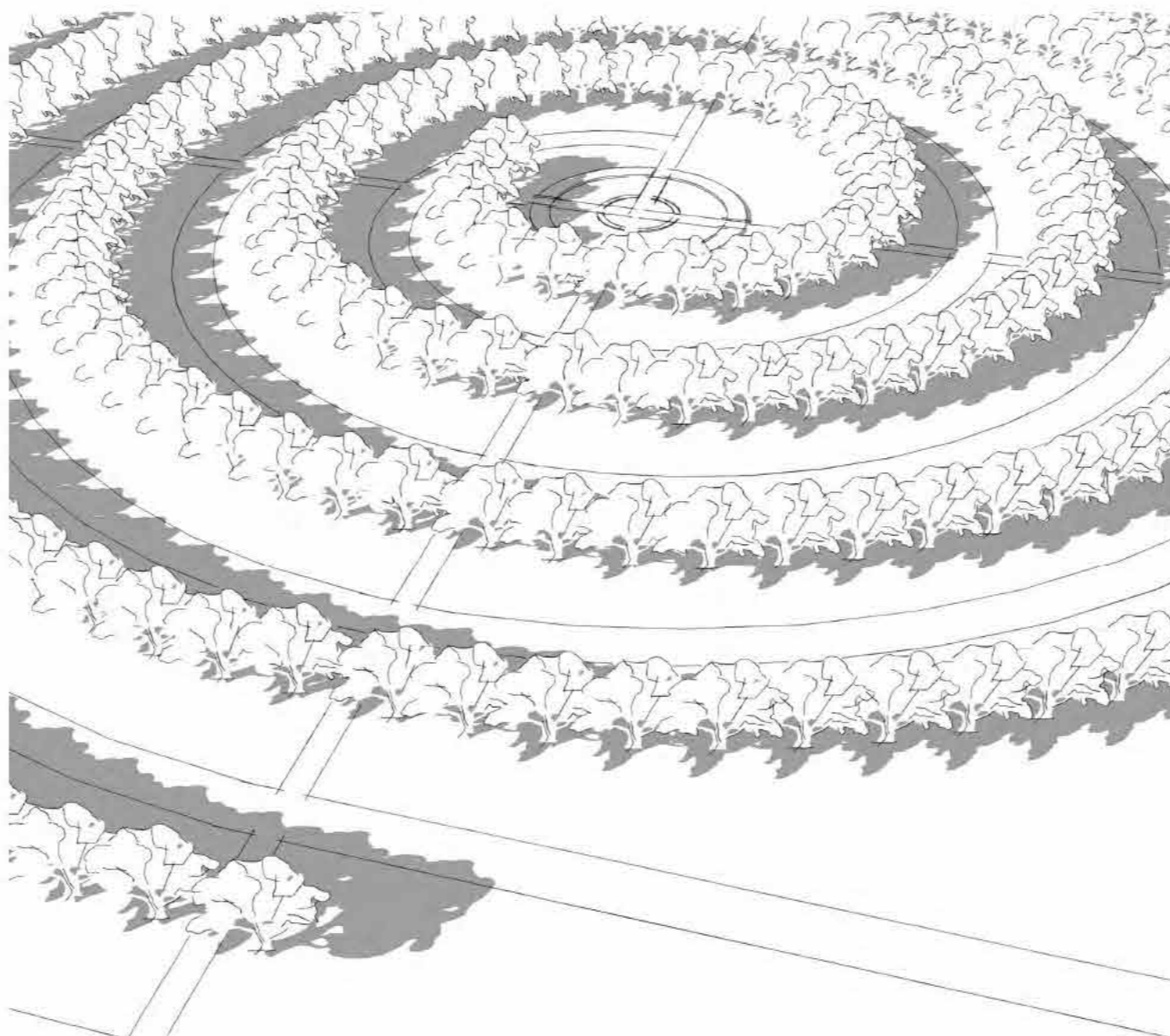

ööine valgustus

Memoriaal on planeeritud looduslähedase objektina, mis võiks kujuneda armastatud vabaaja veetmise paigaks. Mälestuspaik koosneb spiraalselt istutatud tammepuudest, mis moodustavad 30 meetri laiuse allee. Spiraali läbivad põhja-lõuna ja ida-lääne suunas kaks sirget 10 meetri laiust alleed. Spiraalikuulise ja sirge allee keskel kulgeb vastavalt 6 ja 3 m laiune heleda peenkruusa kattega kõnnitee. Puud on istutatud 7 – 10 m vahedega. Spiraali mööda jalutajate visuaalse eraldatuse tagamiseks on tammede oksavaba tüve kõrgus ligikaudu 1,5 m. Sirge allee moodustavate puude oksad lõigatakse läbipääsu tagamiseks kõrgemalt.

Spiraali keskpäigas on puudevaba ala, kus asub 34 m läbimõõduga 3 meetri laiune ja 60 cm kõrgune valubetonist ring, mis on mõeldud istumiseks. Ringi sisenevad kõnniteed ja kogu seespoolne ala on tõstetud 20 cm (üld)pinnast kõrgemale. Välises ringist seespool on 13 m läbimõõduga madalam 1 m laiune valubetonist ring, kuhu saab asetada mälestusküünlaid ja lilli. Spiraali läbivad põhja-lõuna ja ida-lääne suunalised alleed ristuvad valubetonist ringide keskpunktis. Kõnnitee peenkruusast kate on siin asendatud betoonplaadidega, ülejäänud valubetonist ringide sisse jääv ala on kaetud peene killustikuga. Mälestuspaigast saab väljuda itta suunduvat alleed mööda. Teised sirged alleed lõpevad spiraali välise kõnnitee juures valubetonist valmistatud pingiga.

Loodusläheduse säilitamiseks on memoriaali valgustus minimalistlik. Süvistatud valgusteid kasutatakse idast algaval sirgel alleel kuni spiraali keskpunktini ning välises betoonringis ja sellest seespool asetsevates kõnniteedes. Süvistatud valgusteid kasutatakse ka alleede lõpus asetsevate pinkide valgustamiseks.

Memoriaali keskosas paiknevat ringi on võimalik kasutada kontsertide ja etenduste korraldamiseks. Mälestusmärgi juurde viib autotee, tee ääres, rukkipõllu servas on valgustatud parkla, infotahvlid ning tualetid.